

FENSTER & FASSADE – AUFPUTZ

Vorsatzelement für Neubau oder zum Nachrüsten für Tageslichtrollläden, Rollläden, Raffstore, Jalousien, Fenster- und Fassadenmarkisen und Insektenschutz

SONNENSTOPP ALLES FASSADE



Vorsatzelemente sind vielseitig einsetzbar und für Neubau und Sanierung gleichermaßen geeignet. Sie bieten Platz für die unterschiedlichsten Sonnenschutzprodukte in vielen Formen, Ausführungen und Farben.

GLEICH ODER SPÄTER?

Vorsatz-Elemente eignen sich durch ihre zahlreichen Anwendungsmöglichkeiten für den Einsatz in der Renovierung und im Neubau. Zudem sind sie unabhängig von Fenstersystemen und -größen. Viele Bauherren wissen bereits bei der Errichtung ihres Heims, dass sie einen Vorsatzkasten bedenken müssen und planen diesen mit ein. Andere wiederum, vor allem bei schon vor längerer Zeit errichteten Einfamilienhäusern, möchten diesen nachrüsten. Die Nachrüstbarkeit des Vorsatz-Aufputz-Kastens von VALETTA hat auch einen großen Vorteil: denn damit kann man dem Haus ein Facelifting verpassen und so ein neues Aussehen verleihen. Denn in den Kästen sind Rollläden, Jalousien oder Fenstermarkisen in den unterschiedlichsten Farben integrierbar, und das erfrischt jede Fassade. Auch bei den Formen können Sie zwischen strang-

gepressten oder rollgeformten Elementen mit abgeschrägten oder abgerundeten Blenden wählen.

HITZESTOPPER

Außenliegender Sonnenschutz bietet den effizientesten Schutz vor Überhitzung Ihrer Räume. Zum einen, weil die Sonnenwärme erst gar nicht in Ihre Wohnräume eindringt. Zum anderen, weil aufgrund der perfekten Hinterlüftung zwischen Sonnenschutz und Glasscheibe kein wärmetransportierender Hitzestau in die Innenräume entstehen kann.

AUSBLICKE

Trotz dieser effektiven Schutzfunktion gewährleistet der Sonnenschutz eine ungehinderte Wahrnehmung Ihrer Außenwelt. Die riesige Farbauswahl unterstützt eine optimale optische Einbindung des Sonnenschutzes



Das leisten Beschattungen

- Sonnenschutz
- Blendschutz
- Sichtschutz
- Wärmeschutz
- Gestaltungselement und Dekoration
- Einbruchschutz



NEU!

Funksysteme

Diese Produkte von VALETTA schaffen noch mehr Komfort – siehe Beispiel io-Funksystem

in Ihre Fassade. Er kann deren Aussehen unterstreichen oder auch bewusst Kontrapunkte setzen. Textile Sonnenschutzbehänge sind ideal an Fassaden, für den Wintergarten, bei Glasfassaden und im Loftbereich.

PLATZWUNDER

Mit dem Vorsatz-Aufputz-Kasten sparen Sie jede Menge Platz. Denn die Sonnenschutzsysteme sind in kompakter, aufgerollter Bauweise an Ihrer Fassade montiert. Wenn Sie sich vor zu viel Sonne schützen möchten, fahren Sie den Behang einfach aus. Die übrige Zeit verstauen Sie Ihren Sonnenschutz auf kleinstem Raum und geschützt vor Witterungseinflüssen im Kompaktgehäuse.

WINTERFEST

Sie müssen den im Kasten befindlichen Sonnenschutz im Winter nicht abnehmen. Das spart Arbeit und Zeit!

GANZ EASY

Natürlich können Sie Ihre Behänge auch täglich kurbeln. Viel feiner geht es jedoch mit einem Motorantrieb. Diesen können Sie entweder mittels herkömmlicher Schaltung steuern oder per Funk. Wer es ganz bequem haben möchte, programmiert sich einige Einstellungen fix ein – den Rest erledigt die Steuerung für Sie! Jetzt neu: Mit Ihrem Mobiltelefon und io-homecontrol können Sie Ihren Sonnenschutz auch von unterwegs steuern!



DIESE PREIS-SETS VON VALETTA SCHAFFEN MEHR KOMFORT

Auf Motoren und Steuerungen von Sonnenschutz-Produkten bietet Somfy eine Material-Garantie von 5 Jahren ab Herstellungsdatum (siehe Beispiel oben).

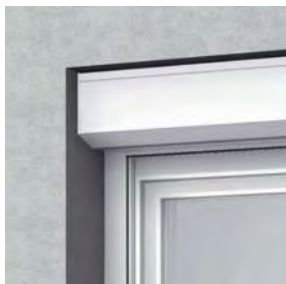

ROLLLADEN

JEDE MENGE SICHERHEIT

Sie schützen vor Sonne, halten die Kälte draußen und schrecken ungeladene Gäste ab – zeitgemäße Rollläden bieten jede Menge Sicherheit rund ums Haus.

VALETTA Rollläden sind ein zuverlässiger Sonnen- und Wetterschutz und wirken zusätzlich einbruchshemmend. Sie können beruhigt Urlaub machen – Ihr motorisierter Rollladen schützt Ihr Heim.

SO VIELE MÖGLICHKEITEN

Sie können wählen zwischen einem stranggepressten Rundkasten-Vorsatzelement (RTI/RPR), einem stranggepressten eckigen Vorsatzelement (VTI/VRP) oder einem rollgeformten Vorsatzelement (RVTI/RVPR). Durch Alu-ausgeschäumte oder Kunststoff-Profile werden Wärmebrücken verringert.

AUS FÜR LÄSTIGE INSEKTEN

Ganz ohne Chemie werden mit RCI-H, dem Rollladen Combi-Insekt, wirkungsvoll Insekten ausgesperrt (siehe S. 22). Mit dem Double-Klick-System werden Insektenschutz und Rollläden getrennt bedient. Übrigens: Der neue RCI-H NF



Mehr Infos:

www.valetta.at/rollladen

TECHNISCHE DETAILS

RTI/RPR: Stranggepresstes Rundkasten Vorsatzelement

VTI/VPR: Stranggepresstes Vorsatzelement

RVTI/RVPR: Rollgeformtes Vorsatzelement

MASSE

- Breite min.: 40/(50 Motor) cm
- Breite max.: 350 cm
- Höhe max.: 300 cm
- außerhalb dieser Abmessungen auf Anfrage
- Kastengröße: 100/125/137/150/165/180/205 mm

FARBEN

- Profil: T37 und T42: alu ausgeschäumt, TL10: Tageslichtbehang, P38: PVC Stegprofil. Große Farbauswahl lt. unserer gültigen Firmenkollektion.
- Kastfarbe: große Farbauswahl und zusätzlich auch in zahlreichen RAL-Farben erhältlich.

BEDIENUNG

Komfortable Bedienung mit Gurt (weiß oder braun), Schnur oder Handkurbel. Elektroantrieb, auf Wunsch Funkmotor mit Fernbedienung. Steuerung auch mit Programmschaltuhr, Einzel-, Gruppen- oder Zentralbedienung oder per Mobiltelefon möglich.

OPTION INSEKTENSCHUTZ

- Typ: RCI-H (Rollladen-Combi-Insekt), RCI-H NF (Rollladen-Combi-Insekt mit Noppenführung), PCI (Plus Combi-Insekt) und ISS Schiebe- und Schwenkrahmen

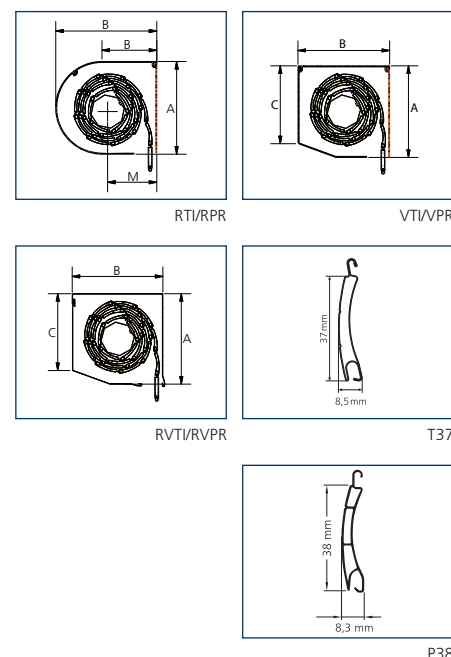

Option mit rollbarem Insektenschutz

verfügt zusätzlich über eine Noppenführung. Er ist windsicher und auch mit einer Liftfunktion ausgestattet.

FERNBEDIENUNG FÜR IHRE WOHNÄUME

Bei der Inbetriebnahme positioniert er seine optimalen Abschaltpunkte für „Offen“, „Geschlossen“ und „Belüften“ selbsttätig und vollautomatisch. Nach 100 Bewegungen überprüft und korrigiert er sich selbst auf richtiges Funktionieren. Beim Öffnen und Schließen schützt ein intelligenter Motor den Rollladen vor Beschädigung durch Frost, Eis und Hindernisse. Die Steuerung erhalten Sie als Einzel-, Gruppen-, Zentral-, Zeit- und/oder Sonnensteuerung mit und ohne Funk oder auch per Mobiltelefon.

KEINE VERSCHIEBUNGEN

Alle VALETTA Alu-Behänge sind arretiert, d. h. die Stäbe können sich nicht verschieben: Das macht sie geräuscharm und garantiert eine lange Lebensdauer.

FRAGEN AN DEN SPEZIALISTEN

Was sind die Vorteile des Rollladens?

Sicherheit in jeder Hinsicht: Einbruchshemmung, Reduktion der Heizkosten, dichter Blickschutz, perfekte Abdunkelung, Schallschutz, etc.

Wie mache ich Einbrechern das Leben schwer?

Geschlossene Rollläden wirken rein optisch einbruchshemmend. Dies alleine wäre allerdings zu wenig. Motorisierte VALETTA Rollläden erschweren mit starren Wellenverbindern das Hochschieben der Rollladenlamellen.

Was bedeutet eine mögliche Wartung für meine Innenwände?

Gar nichts, denn die Revisionsklappe für Einbau und Wartung des Behanges befindet sich auf der Fassadenseite. Das ermöglicht risikolose Revision von außen.

Muss ich mich gleich beim Kauf eines Rollladens für den passenden Insektenschutz entscheiden?

Nein, Sie müssen lediglich bei der Bestellung Ihres Rollladens die technische Vorbereitung für den Insektenschutz mitordern. Sie können diesen dann, wann auch immer Sie möchten, nachrüsten.

Ich gehe abends spät zu Bett. Werden meine Nachbarn durch das Herablassen des Rollladens geweckt?

Nein, denn die Führungsschienen (Bürste)- und Unterleistendämpfung (Gummi) sorgt für eine geräuscharme Bewegung des Behanges. Und darüber hinaus sorgt die Arretierung dafür, dass keine Reibung zwischen einzelnen Metallstücken entsteht, sodass auch diese unangenehmen Geräusche vermieden werden.



TAGESLICHTROLLADEN

2 IN 1

Das klare und einfache Aussehen des VALETTA Tageslichtrollladens ist das Ergebnis eines Gestaltungsprozesses, der erst stoppte, als man nichts mehr weglassen konnte.

Der ausgezeichneten Ästhetik sieht man das an. Und in Gebrauch, Langlebigkeit und Funktion beweist es sich.

DIE NEUE ÄSTHETIK

Die moderne Form des VALETTA Tageslichtrollladens gibt Sicherheit und Transparenz. Das führt zu einer neuen Ästhetik. Licht und Luft flutet in die Räume, die Hitze bleibt draußen. Den Behang aus Aluminiumprofilen erhalten Sie passend zu Ihren Fenstern oder Türen in den unterschiedlichsten Größen. Selbstverständlich gibt es dazu auch den passenden Insektenschutz (siehe Seite 20).

ATMUNGSVORGANG

Ab 23° Sonnenstand lässt der Tageslichtrollladen keine direkte Sonnenstrahlung in die Räume. Will man Dunkelheit, fährt man den Tageslichtrollladen dicht zusammen. Soll der Kontakt nach außen bestehen bleiben, führt man den Tageslichtrollladen



Mehr Infos:

www.valetta.at/tageslichtrollladen



TECHNISCHE DETAILS

TAGESLICHT ROLLLADEN TYP TL 10

Tageslichtrollladen – aus rollgeformten, doppelwandigen Aluminiumprofilen mit Licht- und Lüftungsschlitzen. Behang standardmäßig beidseitig über die gesamte Höhe arretiert, so dass keine seitliche Verschiebung der Profile stattfinden kann. Ausführbar im Vorsetzelement bzw. im Unterputzelement!

- **Breite:** 60–240 cm
- **Höhe:** bis 300 cm
- **Fläche:** max. 6 m²
- **Gewicht:** ca. 6,2 kg/m²
- **Farben:** siehe unten
- **Bedienung:** Kurbel- und Elektroantrieb und Funkbedienung möglich. Ab einer Fläche von 4,5 m² nur mehr mit Motorbedienung. Seitenführung aus stranggepresstem Aluminium mit Geräuschkämpfungseinlagen.

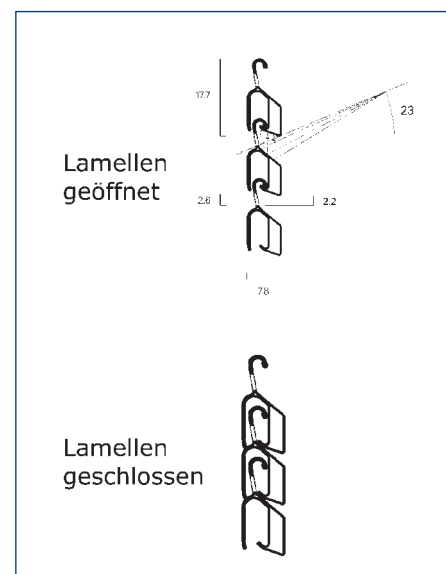

Profil Tageslicht TL 10



Standardfarbe:
weiß pulverbeschichtet,
ähnlich RAL 9016



Standardfarbe:
silber pulverbeschichtet,
ähnlich RAL 9006



Standardfarbe:
anthrazitgrau pulverbeschichtet,
ähnlich RAL 7016



Standardfarbe:
silbergrau pulverbeschichtet,
ähnlich RAL 9007

individuell nach oben und bestimmt somit die gewünschte Lichtmenge.

KEINE VERSCHIEBUNGEN

Wie alle Behänge von VALETTA ist auch der Tageslichtrollladen arretiert, d. h. die Stäbe können sich nicht verschieben. Das garantiert einerseits eine lange Lebensdauer und sorgt andererseits für eine zusätzliche Geräuschkämpfung.

INTEGRIERTE INTELLIGENZ

Wie auch beim herkömmlichen Rollladen positioniert der Motor bei der Inbetriebnahme die optimalen Abschaltpunkte selbsttätig und vollautomatisch und überprüft nach 100 Bewegungen, ob diese korrekt funktionieren. Im Bedarfsfall verbessert er sie. Bei Aktivierung schützt der intelligente Motor den Rollladen vor Beschädigung durch Frost, Eis und Hindernisse. Die Steuerung gibt es als Einzel-, Gruppen-, Zentral-, Zeit- und/oder Sonnensteuerung.

FRAGEN AN DEN SPEZIALISTEN

Was bewirken die Sonnenstrahlen in den unterschiedlichen Jahreszeiten?

Während im Frühling und Sommer zeitgemäße Sonnenschutz-Systeme die Sonne bereits vor dem Fenster abhalten und so die Hitze aussperren, benötigen wir im Herbst und auch im Winter diesen Wärmeeintrag für wohlige Temperaturen im Inneren des Hauses. Und wir schätzen an den kürzer werdenden Tagen jede Lichtquelle, die unsere Räume erhellt. Allerdings steht die Sonne dann tief und ihre schrägen Strahlen fallen weit in die Räume hinein. Das führt meist nicht nur zu feiner Wärme und attraktiven Lichtpunkten auf Boden und Wänden, sondern auch zu unangenehmen Blendungen. Das bedeutet, dass das Sonnenlicht zu den richtigen Stellen im Raum gelenkt werden muss.

Was bedeutet das für die Arbeit im Büro?

Bei der Ausstattung von Büroräumen steht hinsichtlich Sonnenschutz die Bildschirmarbeitsplatzverordnung im Mittelpunkt. Diese sieht unter anderem vor, dass bei Bildschirmarbeitsplätzen für eine geeignete Beleuchtung zu sorgen ist und sowohl Reflexionen als auch Blendungen zu vermeiden sind. Der VALETTA-Tageslichtrollladen ist die ideale Kombination aus Licht- und Sonnenschutz. Mit seiner hochentwickelten und ausgereiften Technologie bringt er bei jeder Witterung, bei jedem Sonnenstand und bei jedem Bewölkungsgrad ausreichend Licht und Luft ins Innere, schützt jedoch gleichzeitig vor sommerlicher Überwärmung und ermöglicht dennoch die Sicht nach außen – immer alles in genau jenem Ausmaß, wie der Benutzer das will.

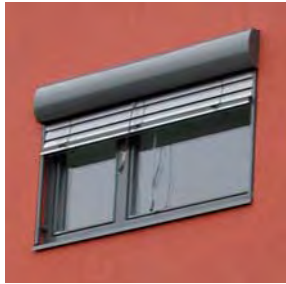

RAFFSTORE

KLASSISCHER WENDEHALS

Ungebetene Blicke durchs Fenster oder unliebsame Sonnenstrahlen müssen nicht sein. Schließlich gibt es zu jedem Fenster passend den Raffstore von VALETTA.

Sie sind die klassische Lösung von regelbaren außenliegenden Sonnenschutz-Systemen. Und bieten dennoch zahlreiche Varianten zu einem günstigen Preis. Mit ihnen erhält die Fassade jedes Hauses ein lebendiges, interessantes Gesicht.

VIELFÄLTIGE EINSATZMÖGLICHKEITEN

Ob im privaten oder im öffentlichen Bereich, der Raffstore punktet immer hinsichtlich Wirtschaftlichkeit, Wärmeschutz und Sonnenschutz. Er eignet sich für den Einfamilienhaus- und Wohnungsbereich genauso wie für Krankenhäuser, Schulen, großvolumige Wohnbauten und Geschäftshäuser.

GUTE AUSSICHTEN

Ein Raffstore ermöglicht Ihnen immer so viel Aussicht, wie sie gerade brauchen. Und lässt auch immer genau das gewünschte Maß an Tageslicht in die Räume. Durch die



Mehr Infos:

www.valetta.at/jalousiesysteme



TECHNISCHE DETAILS

- RA 65 – 66 x 12 mm C-Lamelle
- RA 80 – 82 x 12 mm C-Lamelle
- RA 80F – 80 x 12 mm C-Flachlamelle

SEITENFÜHRUNG

Standardgemäß erfolgt die Führung mittels Soft-, Objekt-
schiene (RA 80F nur mit Seilführung lieferbar). Auf Wunsch
liefert VALETTA alle Behänge auch mit Seilabspannung –
ergibt ein freieres und leichteres Erscheinungsbild.

BLENDEN

- Blende Aluminium rollgeformt
- Blende Aluminium gekantet

LAMELLENFARBEN

große Farbauswahl aus unserer gültigen Firmenkollektion

BEDIENUNG

Komfortable Bedienung mit Handkurbel oder Elektro-
antrieb, auf Wunsch Funkmotor mit Fernbedienung.
Steuerung auch mit Programmschaltuhr, Einzel-,
Gruppen- oder Zentralbedienung oder
per Mobiltelefon möglich.

OPTION INSEKTENSCHUTZ

Typ: ISR (Insektenschutzrollo), ISR-NF (Insektenschutzrollo
mit Noppenführung inkl. Federmotor mit Liftfunktion)
und ISS Schiebe- und Schwenkrahmen

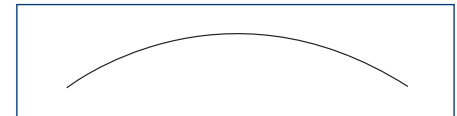

RA 80 F: ohne Randbördelung (nur mit Seilführung)

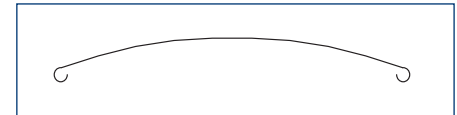

RA 65 und RA 80: Lamellen C-förmig gewölbt und
randgebördelt



Option Insektenschutzrollo



Softschiene



Objektschiene



Seilführung

wendbaren Lamellen lassen sich die einfallenden Sonnen-
strahlen in die von Ihnen gewünschte Richtung lenken.
Und leise ist es auch, denn die randgebördelten Lamellen
sorgen für hohe Windstabilität, wodurch störende
Klappergeräusche vermieden werden.



Diese Produkte von VALETTA schaffen
noch mehr Komfort – siehe Beispiele oben.

FRAGEN AN DEN SPEZIALISTEN

Was ist neu bei den Raffstoren von VALETTA?

Die Soft-Führungsschiene! Sie hat keine sichtbaren Befestigungen und der Behang fährt extrem leise. Die runde Neopreneinlage sorgt für Geräuschdämmung.

Was bedeutet io-homecontrol® für mich?

Die einzigartige Steuerungstechnologie setzt völlig neue Maßstäbe für Komfort, Sicherheit und Energie. Verschiedenste Produkte und Systeme der Haustechnik kommunizieren selbstständig, zuverlässig und nachvollziehbar miteinander.

Ist der Raffstore auch für hohe Windstärken geeignet?

Ja, denn die randgebördelten Lamellen sorgen für hohe Windstabilität.

Ist es mit einem Raffstore immer dunkel in meinen Räumen?

Nein, denn durch die unterschiedlichen Möglichkeiten, die Lamellen zu verstellen, können die Lichtverhältnisse optimal reguliert werden. Das Tageslicht wird in die richtige Richtung gelenkt und Blendungen werden somit vermieden.

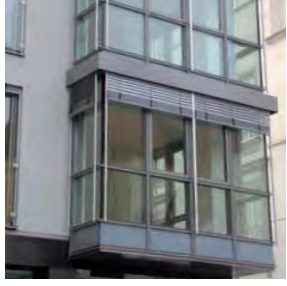

VERBUNDRAFFSTORE

MODERNER KLASSIKER

Sie erlauben Aussichten und vermeiden Einsichten. Sie lassen so viel Sonne ein, wie gerade gewünscht wird. Und lenken das Licht auch noch in die richtige Richtung.

Außenliegende Sonnenschutz-Systeme werden von jeher zur Vermeidung von Hitze im Gebäudeinneren eingesetzt. Oft führt das zu nicht gewünschter kompletter Abdunkelung und regelrechter Abschottung. Wie es anders geht? Mit einem zeitgemäßen, flexiblen Raffstore von VALETTA

VIelfältige Einsatzmöglichkeiten

Ganz gleich, ob es sich um ein großvolumiges Verwaltungsgebäude, einen gemeinnützigen Wohnbau, eine Shopping Mall oder ein zeitgemäßes Einfamilienhaus handelt: Mit einem Raffstore ist man immer bestens gerüstet. Er bietet Wärmeschutz, vermeidet Blendungen und sieht auch noch gut aus.

Raffstore – dieses Profil hat es in sich

Das Spezial-Profil ist eine völlig neu entwickelte Lamellenform. Durch diese neuartige Formgebung



Mehr Infos:

www.valetta.at/jalousiesysteme



TECHNISCHE DETAILS

RA 75, RA 90

SEITENFÜHRUNG

Standardgemäß erfolgt die Führung mittels Soft-, Objektschiene, Seilführung oder Rundführung. Gegen Aufpreis auch Unterputzschiene möglich. Auf Wunsch liefert VALETTA alle Behänge auch mit Seilabspannung – ergibt ein freieres und leichteres Erscheinungsbild.

BLENDEN

- Blende Aluminium rollgeformt
- Blende Aluminium gekantet

LAMELLENFARBEN

große Farbauswahl aus unserer gültigen Firmenkollektion

BEDIENUNG

Komfortable Bedienung mit Handkurbel oder Elektroantrieb, auf Wunsch Funkmotor mit Fernbedienung. Steuerung auch mit Programmschaltuhr, Einzel-, Gruppen- oder Zentralbedienung oder per Mobiltelefon möglich.

OPTION INSEKTENSCHUTZ

Typ: ISR (Insektenschutzrollo), ISR-NF (Insektenschutzrollo mit Noppenführung inkl. Federmotor mit Liftfunktion) und ISS Schiebe- und Schwenkrahmen

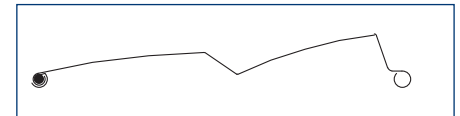

RA 75 und RA 90: Z-förmig längsstabil, randgebördelt mit eingerollter Dämpfungslippe

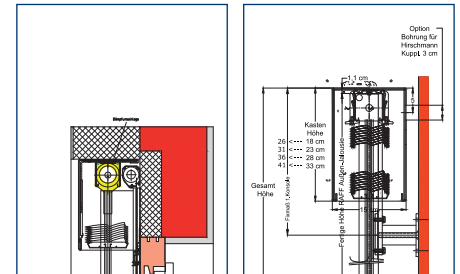

Vorsatzschacht eckig

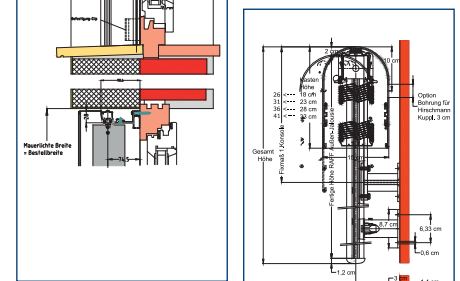

Vorsatzschacht rund

Option Klick-Raffsystem mit Insektenschutzrollo

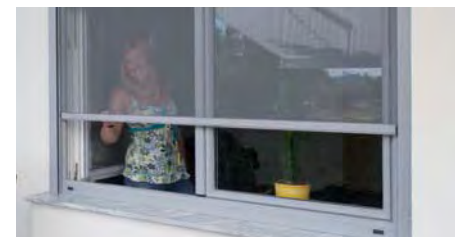

Option Insektenschutzrollo

erreicht die Jalousie ein Höchstmaß an Stabilität, ohne dabei die Optik zu vernachlässigen. Zudem ist dadurch eine besonders dichte und effektive Schließung der Lamellen gesichert. Das bedeutet perfekte Abdunkelung und hohe Isolation. So ist der Raffstore Typ RA 75/90 auch beim Einsatz von Tageslicht-Projektoren geeignet.

MUST HAVE: BLENDE RAFF FASSADE

Blenden in unterschiedlichen Ausführungen, Farben und Formen schützen den Behang und machen ihn so gut wie unsichtbar, wenn er mal nicht gebraucht wird.

Sie sind ein technisches Must und werden im Anschluss an den Behang ausgewählt. Abhängig von der Fenster- nische und deren Tiefe, von der Höhe des Behangpak- etes und anderen technischen Anforderungen stehen die unterschiedlichsten Varianten zur Verfügung. Dabei muss natürlich auf die richtige Optik und das Gesamt- erscheinungsbild geachtet werden.

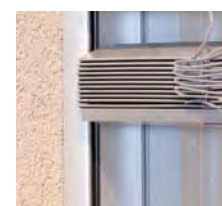

Softschiene



Objektschiene



Seilführung



Profiltröhrführung



Absolute Ab- und Verdunkelung durch Verbundraffstore



GANZMETALL

GANZ SCHÖN PASSEND

Planer und Architekten schätzen Transparenz und Leichtigkeit bei der Gestaltung eines neuen Bauwerks. Dadurch steigen jedoch die Anforderungen an das Sonnenschutzsystem.

VALETTA bietet passende Lösungen für unterschiedlichste Anforderungen.



Mehr Infos:
www.valetta.at/ganzmetall

IN DIE PLANUNG MITEINBEZIEHEN

Der sommerliche Wärmeeintrag eines Gebäudes wird von unterschiedlichsten Kriterien bestimmt, vor allem aber von der Dauer der Sonneneinstrahlung, deren Einstrahlwinkel, dem Verhältnis der verglasten Fläche zu nichttransparenter Fläche (Mauern) und der Verschattung durch Sonnenschutz. Trotzdem spielt der Sonnenschutz in der Planung nach wie vor unerklärlicherweise eine untergeordnete Rolle. Was für die Benutzer in hohen Glaspalästen oftmals unangenehme Folgen hat. Denn entweder arbeiten sie in ständiger Dunkelheit oder der Betreiber muss mit extrem teuren und ungesunden Klimaanlagen die Innenraumtemperaturen auf ein erträgliches Maß senken. Beides ist nicht notwendig, wenn man zeitgerecht und zielgerichtet die jeweilige Raumnutzung und die daraus resultierenden Anforderungen an den Sonnenschutz in die Entwurfsphase miteinbezieht.



TECHNISCHE DETAILS

TYP GRA 92

Getriebe Ganzmetall Raffstore für gute Abdunkelung, mit Schienenführung als Sonnen- und Wetterschutz verwendbar zur Fensterstock oder Schachtmontage
I Oberleiste: 80 x 67 mm silber verzinkt

LAMELLENBREITE

92er Lamelle U-förmig mit eingerollter Dämpfungslippe, beidseitig mit Metallträgern gehalten und mit Edelstahl-Clips gesichert. Lamellen von innen einzeln zum Auswechseln, Farbe nach Wahl aus unserer Kollektion.

FÜHRUNGSSCHIENE

80 x 48 mm, Alu stranggepresst, Farbe natur eloxiert, zur Wandmontage mit geräuschkämpfender Kunststoff-Einlage; Der Ganzmetall Raffstore ist auch mit Unterputzschiene erhältlich.

BEDIENUNG

Komfortable Bedienung mit abnehmbarer ergonomischer Handkurbel oder Elektroantrieb, auf Wunsch Funkmotor mit Fernbedienung. Steuerung auch mit Programmschaltuhr, Einzel-, Gruppen- oder Zentralbedienung oder per Mobiltelefon möglich.

OPTION INSEKTENSCHUTZ

Typ: ISR (Insektenschutzrollo), ISR-NF (Insektenschutzrollo mit Noppenführung inkl. Federmotor mit Liftfunktion) und ISS Schiebe- und Schwenkrahmen

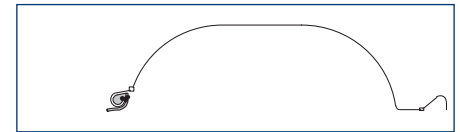

RA 92: Zeitgemäßes Design U-förmig, aus hochfester Aluminiumlegierung beidseitig randgebördelt einbrennlackiert, mit eingerollter Dämpfungslippe.

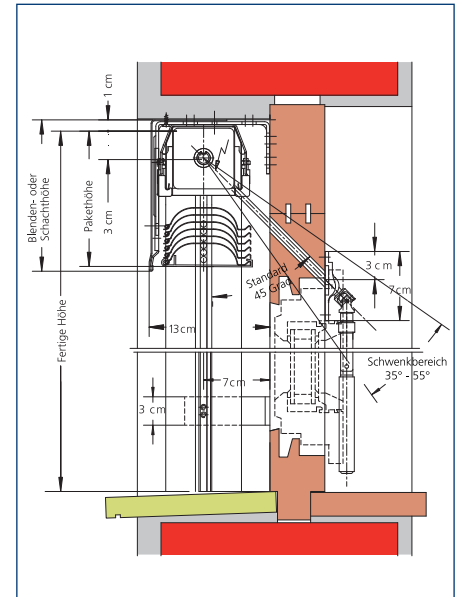

Typ GRA 92

LICHT JA, HITZE NEIN

Denn die Hitze, die nicht ins Innere gelangt, muss anschließend auch nicht wieder aufwändig weggekühlt werden. Das bedeutet, wenn ein außenliegender Sonnenschutz rechtzeitig am Morgen heruntergefahren wird, kommen die wärmenden Sonnenstrahlen erst gar nicht ins Gebäude hinein. Er wirkt effizient, da er flexibel auf die jeweiligen Gegebenheiten und die Raumlage eingehen und reagieren kann. Hinterlüftete Sonnenschutzsysteme verhindern eine Aufstauung der Wärme vor der Glasfläche und so einen übermäßigen Wärmeeintrag ins Gebäude. In Gebäuden mit funktionierender Gebäudehülle wohnt man behaglicher und arbeitet leistungsstärker. Aber neben diesen spürbaren Vorteilen sollte man auch die deutlich verbesserte Energiebilanz nicht außer Acht lassen. Das schont einerseits die Umwelt und macht sich andererseits auch finanziell deutlich bemerkbar.



Aufputzschiene

TAGESLICHT BELEBT SEELE, GEIST UND KÖRPER

An trüben Tagen merkt jeder, wie gut Tageslicht tut. Es ist längst bewiesen, dass natürliches Licht unsere innere Uhr steuert und unser Wohlbefinden steigert. Es schafft optimale Sehbedingungen und beeinflusst unsere Stimmungslage positiv. Tageslicht wirkt leistungsanregend und steuert vitale Prozesse.

Moderne Beschattungsanlagen sorgen nicht nur für wohltuenden Schatten. Sie lassen auch ausreichend natürliches Licht in den Raum. Denn mit Raffstoren und Jalousien regeln Sie den Lichteinfall nach Ihren individuellen Bedürfnissen so, wie Sie es von Ihrer elektrischen Beleuchtung gewohnt sind.

Das Licht kommt somit auch in die hintersten Ecken und erhellt auch tiefere Räume. Gleichzeitig werden unangenehme Blendungen, vor allem bei der Arbeit am Bildschirm, vermieden.

Durch die unterschiedlichen Möglichkeiten bei Außenjalousie oder Raffstore, die Lamellen zu verstellen, können die Lichtverhältnisse optimal reguliert werden. Das Tageslicht wird in die richtige Richtung gelenkt und Blendungen werden somit vermieden.



AUSSENJALOUSIEN

PASSEN EINFACH IMMER

Unerwünschter Sonneneinfall oder neugierige Blicke durchs Fenster stören unsere Behaglichkeit und auch die Privatsphäre.

Das kann einfach vermieden werden – schließlich gibt es zu jedem Fenster passend die Außenjalousie von VALETTA.

Außen- und Innenjalousien sind die seit Jahren erprobte und ausgereifte Lösung von regelbaren Sonnenschutz-Systemen. Es gibt sie in zahlreichen Varianten zu einem günstigen Preis. Sie beleben die Fassade, können sich jedoch auf Wunsch auch dezent im Hintergrund halten.

VIELFÄLTIGE EINSATZMÖGLICHKEITEN

Eigentlich ist ihr Einsatzgebiet praktisch unbegrenzt: Wohnungen, Ein- und Mehrfamilienhäuser können damit genauso ausgestattet werden wie Wohnbauten mit vielen Wohneinheiten oder auch Geschäftshäuser.

WENDEHALS

Die Lamellen der Außenjalousien können optimal dem jeweiligen Sonnenstand nachgeführt und angepasst werden. Das funktioniert mit Schnurzug und Wendestab, als Getriebejalousie mit Endloszug, Kurbelbedienung oder – wesentlich komfortabler –



Mehr Infos:
www.valetta.at/aussenjalousie

TECHNISCHE DETAILS

JALOUSIE DIPLOMAT (DA50)

Getriebe-Jalousie für Großflächen zur äußeren Fensterstockmontage (mit Seilführung)

- Anlagenbreiten: 45–350 cm
- Anlagenhöhen: bis 270 cm

JALOUSIE AMBASSADOR (AA50)

Getriebe-Jalousie für Großflächen zur äußeren Fensterstockmontage (mit Seilführung)

- Anlagenbreiten: 60–500 cm
- Anlagenhöhen: bis 400 cm

BEDIENUNG

Endloszug, Kurbelantrieb;
Komfortable Bedienung mit Elektroantrieb,
auf Wunsch Funkmotor mit Fernbedienung;
Steuerung auch mit Programmschaltuhr, Einzel-,
Gruppen- oder Zentralbedienung oder per
Mobiltelefon möglich

LAMELLENFARBEN

große Farbauswahl aus unserer gültigen Firmenkollektion

BLENDEN

- Blende Aluminium rollgeformt
- Blende Aluminium gekantet

OPTION INSEKTENSCHUTZ

Typ: ISR (Insektenschutzrollo), ISR-NF (Insektenschutzrollo mit Noppenführung inkl. Federmotor mit Liftfunktion) und ISS Schiebe- und Schwenkrahmen

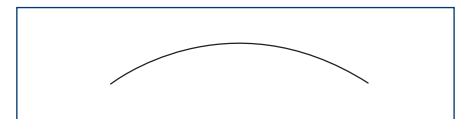

DA 50 und AA 50: Längsstabil gewölbt aus hochflexibler Aluminiumlegierung

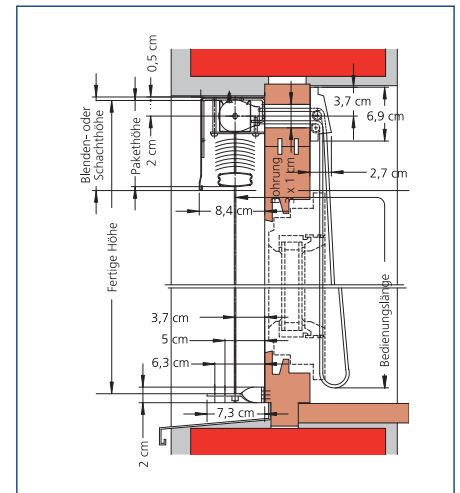

Typ Diplomat DA 50

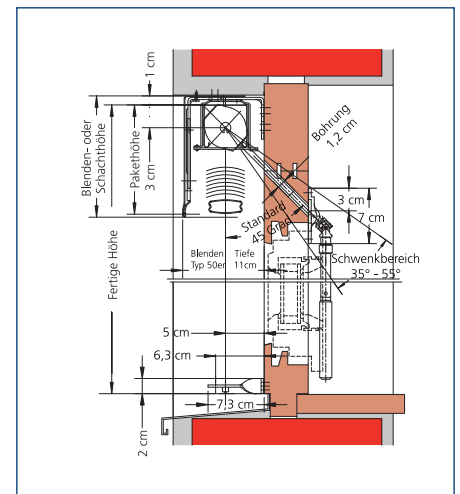

Typ Ambassador AA50

mit Motorantrieb. Die seitliche Abspannung sorgt für eine gute Windsicherung. Und das Modell Diplomat punktet zusätzlich durch geringe Pakethöhen, sodass die Sicht von innen nach außen nicht beeinträchtigt wird.



Diese Produkte von VALETTA schaffen noch mehr Komfort – siehe Beispiele oben.

FRAGEN AN DEN SPEZIALISTEN

Passen die Lamellen auch sicher zu meiner Fassade?

Ja, denn die Lamellen aus hochelastischer, lichtechter und kratzfester Aluminiumlegierung sind in einer breiten Farbpalette erhältlich. Die Außenjalousien gibt es in unterschiedlichsten Größen, sodass sie zu jedem Fenster und jeder Türe passen.

Kann ich mit einer Außenjalousie die Helligkeit im Zimmer verändern?

Ja, denn durch die unterschiedlichen Möglichkeiten, die Lamellen zu verstellen, können die Lichtverhältnisse optimal reguliert werden. Das Tageslicht wird in die richtige Richtung gelenkt und Blendungen werden somit vermieden.

Schließen die Lamellen laut?

Nein, denn jede Lamelle ist wechselseitig mit einer Geräuschdämpfungsöse zur Geräuschdämmung ausgestattet (gegen Aufpreis).

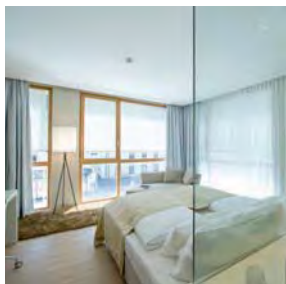

FENSTERMARKISEN

EFFIZIENTER HITZESCHUTZ

Sie lassen die Hitze erst gar nicht ans Fenster. So wird der Hitzestau vermieden und keine Wärme in den Raum hineintransportiert. Auch unangenehme Blendungen werden vermieden. Das alles bei absolut geringen Bauhöhen, sodass keine Sicht beeinträchtigt wird.



Mehr Infos:
www.valetta.at/fenstermarkise

VALETTA Fenstermarkisen bestechen durch ihre formvollendete Gesamtwirkung und die feine Technik. Je nach Einsatzgebiet und gewünschter Optik wird das Tuch senkrecht oder mit Ausstellgarnitur geführt. Also dann – Sie haben die Qual der Wahl, denn es stehen jede Menge Farben und zahlreiche Stoffe zur Verfügung.

BESONDERS PRAKTISCH

Das Ein- und Ausfahren der Fenstermarkise kann durch Kurbelbedienung erfolgen. Die ideale Lösung allerdings funktioniert mit einem in der Tuchwelle eingebauten 220 V-Elektro-Rohrmotor mit einstellbaren Endschaltern. Der Motor ist gegen Überlastung mit einem Thermoschutzschalter ausgerüstet. Die Bedienung erfolgt über Tastschalter oder Fernbedienung. Das System kann durch Einzel- bzw. Zentralsteuerungen mit Sonnen- und Windwächter auch selbstständig agieren.



TECHNISCHE DETAILS

SENKRECHTMARKISE

Senkrechtmarkise mit Seilführung (Typ FS), Schienenführung (Typ FG) oder mit Stabführung (Typ FST).

- **Anlagenbreiten:** 75–300 cm
- **Anlagenhöhen:** bis 250 cm (Typ FS, FG, FST)

FALLARMMARKISE

Die Fallarmmarkise (Typ FF) ist speziell für kleine und mittlere Fenstergrößen geeignet. Das Markisentuch wird durch zwei federunterstützte Fallarme ausgefahren und gespannt.

- **Anlagenbreiten:** 75–250 cm
- **Ausfall Fallarm:** 65/80/100/120 cm
- **Ausfallwinkel:** bis max. 130°

MARKISOLETTE

Die Markisolette (Typ FMG) ist durch die Kombination von senkrechter und schräger Beschattung besonders für mittlere und große Fensterflächen geeignet.

- **Anlagenbreiten:** 75–300 cm
- **Anlagenhöhen:** bis 250 cm
- **Ausfallwinkel:** bis max. 130°

ZIP-SYSTEM

Das ZIP-System, das wie ein Reißverschluss funktioniert, sorgt für die optimale Führung des Tuchgewebes. Der formschöne Aluminiumkasten ist selbsttragend und ermöglicht eine einfache Montage auch bei nachträglichem Einbau.

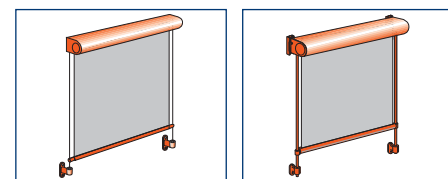

Typ FS/FG

Typ FST

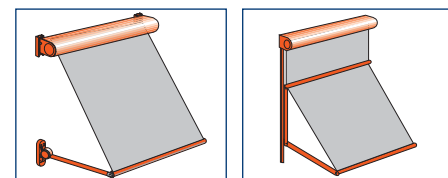

Typ FF

Typ FMG

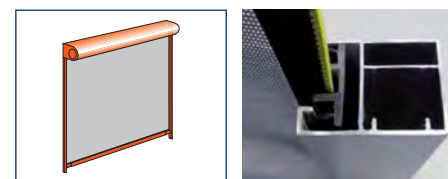

Typ Zip-System

Seitenführung Zip-System

FARBEN

- **Bespannung:** große Stoff- und Farbauswahl lt. unserer gültigen Firmenkollektion;
- **Gestellfarbe:** lt. unserer gültigen Firmenkollektion

BEDIENUNG

Kurbel, Motorantrieb, auf Wunsch Funkmotor mit Fernbedienung. Steuerung auch mit Sonnen- und Windwächter, Einzel-, Gruppen- oder Zentralbedienung oder per Mobiltelefon möglich.



Funk-, Wind-, Sonnensensor

+



Handsender
1 Kanal (Partio)

+



Funkmotor (230 V)



Diese Preis-Sets von VALETTA schaffen noch mehr Komfort – siehe Beispiel links.

Auf Motoren und Steuerungen von Sonnenschutz-Produkten bietet Somfy eine Material-Garantie von 5 Jahren ab Herstellungsdatum.

KLEINE STOFFKUNDE – ALL-WEATHER MARKISE

Durch den Wunsch, den Wohnraum nach außen hin zu erweitern und unbegrenzt nutzen zu können, wird der Bedarf an wetterfesten und beständigen Beschattungssystemen immer größer. Die All-Weather Markise entspricht diesen Anforderungen und kombiniert den perfekten Sonnenschutz mit einer optimalen Regenschutzfunktion. Somit können Sie den Außenbereich uneingeschränkt genießen – weder Sonne noch Regen halten Sie davon ab, den neu gewonnenen Lebensraum mit einzubeziehen.

Produktbeschreibung:

Die All-Weather Qualität ist ein einseitig beschichtetes Gewebe, das aus spinndüsen-gefärbtem Markenacryl gefertigt wird.

Vorteile:

optimaler Sonnenschutz kombiniert mit Regenschutzfunktion, vielfältige Einsatzbereiche möglich

Anwendungen:

besonders geeignet für Restaurants, Marktschirme und überall dort, wo eine zusätzliche Schutzfunktion nötig ist

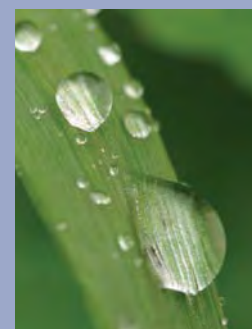



EDELSTAHL-FASSADENMARKISEN

GANZ SCHÖN ELEGANT

Ganz gleich ob im privaten Bereich oder am Großobjekt, eine Edelstahl-Fassadenmarkise von VALETTA sorgt in jedem Fall für eine besonders elegante und hochattraktive Fassade.

VALETTA Edelstahl-Fassadenmarkisen bringen jede Menge innovative Technik und eine formvollendete Gesamtwirkung vors Fenster.

Die Führungsprofile aller Anlagen sind aus Edelstahl und auch die Ausstellgarnituren bei der Fallarm- und Markisolettenausführung. Für eine noch anspruchsvollere Optik sorgen spezielle Abstandshalter, die vor der Fassade montiert werden.

FÜR GROSS UND KLEIN

Dieser außenliegende Sonnen- und Blendschutz eignet sich besonders für mittlere bis große Fensterflächen. Die schlanke Optik und die filigranen Profile werden bei anspruchsvollen Privathäusern genau geschätzt wie im großvolumigen Wohn- und Objektbau. Vor allem bei Bürogebäuden und Schulen sorgen die VALETTA Edelstahl-Fassadenmarkisen für die zusätzliche Beschattung von Bildschirmarbeitsplätzen.



Mehr Infos:

www.valetta.at/fassadenmarkise

TECHNISCHE DETAILS

SENKRECHTMARKISE

Senkrechtmarkise mit Seilführung (Typ ESS 43) bzw. mit Stabführung (Typ ESST 44). Die senkrechte Führung erfolgt über zwei Stahlseile, die mit dem Fallrohr verbunden sind.

■ **Anlagenbreiten:** 100–350 cm

■ **Anlagenhöhen:** bis 300 cm

FALLARMMARKISE

Die Fallarmmarkise (Typ EF 42) ist speziell für kleine und mittlere Fenstergrößen geeignet.

■ **Anlagenbreiten:** 100–300 cm

■ **Ausfall Fallarm:** 65/80/100 cm

■ **Ausfallwinkel:** bis max. 110°

MARKISOLETTE

Die Markisolette (EM 41) ist durch die Kombination von senkrechter und schräger Beschattung besonders für mittlere und große Fensterflächen geeignet.

■ **Anlagenbreiten:** 100–350 cm

■ **Anlagenhöhen:** bis 300 cm

■ **Ausfallwinkel:** bis max. 110°

FARBEN

■ **Bespannung:** große Stoff- und Farbauswahl lt. unserer gültigen Firmenkollektion;

BEDIENUNG

Motorantrieb, auf Wunsch Funkmotor mit Fernbedienung. Steuerung auch mit Sonnen- und Windwächter, Einzel-, Gruppen- oder Zentralbedienung oder per Mobiltelefon möglich.

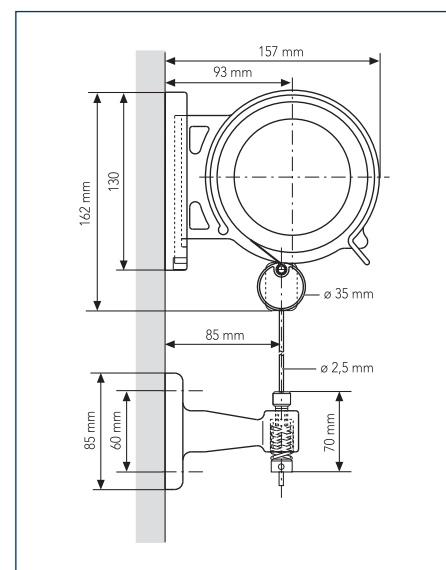

Typ ESS 43

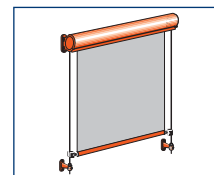

Typ ESST 44

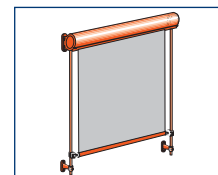

Typ ESS 43

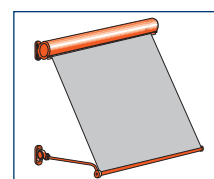

Typ EF 42

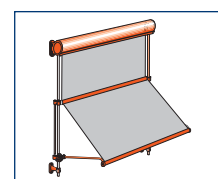

Typ EM 41



Funk-, Wind-, Sonnensensor

+



Handsender
1 Kanal (Partio)

+



Funkmotor (230 V)



Diese Preis-Sets von VALETTA schaffen noch mehr Komfort – siehe Beispiel links.

Auf Motoren und Steuerungen von Sonnenschutz-Produkten bietet Somfy eine Material-Garantie von 5 Jahren ab Herstellungsdatum.

KLEINE STOFFKUNDE

Neue Maßstäbe

Die außergewöhnliche Stoffkollektion für diese Edelstahl-Fassadenmarkisen setzt in Bezug auf Material, Qualität, Farbe und Design neue Maßstäbe.

Mit weit über 300 verschiedenen Gewebevarianten steht Ihnen für den textilen Sonnenschutz eine Vielzahl an exklusiven Stoffen zur Verfügung.

Die Markisentücher filtern UVA- und UVB-Strahlen aus dem Sonnenlicht und bieten somit einen bestmöglichen Schutz vor direkter Sonneneinstrahlung.

Für den Einsatz bei Fenster- und Fassadenmarkisen eignen sich besonders Polyester-Screengewebe (SOLTIS). Der Vorteil der SOLTIS-Gewebe liegt u.a. in der Transparenz der Gewebe. Sie ermöglichen die Durchsicht nach außen und geben Ihren Räumen dadurch eine völlig neue Optik. Aufgrund der PVC-Beschichtung sind die Gewebe sehr widerstandsfähig gegen Feuchtigkeit und können zudem sehr einfach gereinigt werden.

Ein Vielzahl weiterer Gewebequalitäten runden die breite Angebotspalette ab.

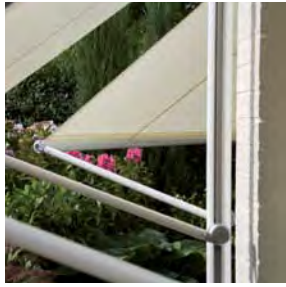

PROFILROHR-FASSADENMARKISEN

KOMPLETT GESCHÜTZT

Ganz gleich in welcher Ausführung, die Profilrohr-Fassadenmarkise von VALETTA macht die komplette Fassade zu etwas ganz Besonderem. Und sorgt natürlich für jede Menge Sonnen- und Hitzeschutz.

VALETTA Profilrohr-Fassadenmarkisen eignen sich besonders für die Gestaltung der kompletten Fassade. Die Anlagen werden entweder in Senkrecht- oder Markisolettenausführung mittels patentierter Befestigungstechnik vor der Fassade montiert und geben so jedem Gebäude seine ganz besondere und individuelle Note.

BESONDERS PRAKTISCH

Der außenliegende Blendschutz für mittlere bis große Fensterflächen integriert sich besonders gut in bereits vorhandene Gebäudefassaden, unabhängig davon, ob es sich um ein Einfamilienhaus handelt oder um ein Nutzgebäude. Die ausgereifte, bewährte Technik sorgt auch bei großen Abmessungen für eine optimale Tuchspannung. So kommt die Sonne erst gar nicht an die Fensterscheiben – das Rauminnere überhitzt sich nicht und muss daher auch nicht künstlich gekühlt werden.



Mehr Infos:

www.valetta.at/fassadenmarkise



TECHNISCHE DETAILS

SENKRECHTMARKISE

Bei der Senkrechtmarkise (Typ PS 01) erfolgt die Führung des Fallrohres in den seitlichen Profilrohren.

- Anlagenbreiten: 100–400 cm
- Anlagenhöhen: bis 500 cm
- Befestigung: Wand

MARKISOLETTE

Bei der Markisolette (Typ PM 05) erfolgt die Führung der Markisolettenarme in den seitlichen Profilrohren.

- Anlagenbreiten: 100–400 cm
- Anlagenhöhen: bis 350 cm
- Ausfallwinkel: bis max. 130°
- Befestigung: Wand

FARBEN

- **Bespannung:** große Stoff- und Farbauswahl lt. unserer gültigen Firmenkollektion;
- **Gestellfarbe:** lt. unserer gültigen Firmenkollektion

BEDIENUNG

Motorantrieb, auf Wunsch Funkmotor mit Fernbedienung. Steuerung auch mit Sonnen- und Windwächter, Einzel-, Gruppen- oder Zentralbedienung oder per Mobiltelefon möglich.

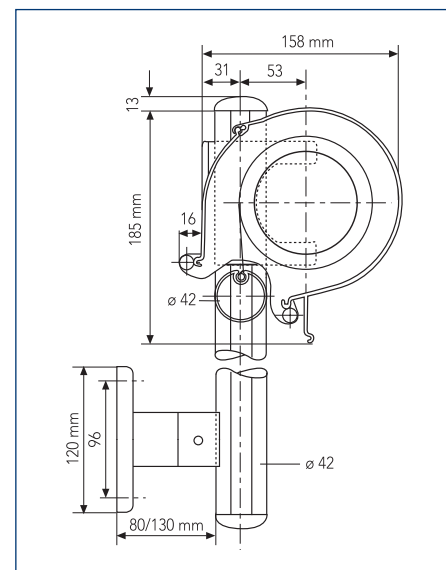

Typ PS 01

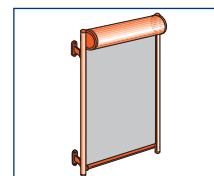

Typ PS 01

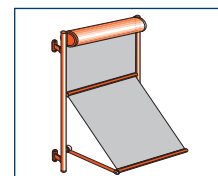

Typ PM 05

KLEINE STOFFKUNDE

SOLTIS Screen 92

Dank der Mikrobelüftung reguliert das Gewebe Soltis 92 die Wärmewirkung der Sonne. Bei einer Außenanbringung vor der Scheibe absorbieren und reflektieren sie bis zu 97 % der in der Sonnenstrahlung enthaltenen Energie, wodurch das Rauminnere angenehm kühl bleibt. Ihre unvergleichbare thermische Leistungsfähigkeit gestattet so eine Einschränkung im Gebrauch der Klimaanlage des Gebäudes. Soltis 92 leistet damit einen großen Beitrag zur Energieeinsparung.

SOLTIS Screen 86

Soltis 86 eliminiert bis zu 86 % der Sonneneinstrahlung, was in hohem Maß zur Wärmeregulierung des Gebäudes beiträgt. Bei nach Norden liegenden Fassaden und Glasdächern, die mehr Licht durchlassen müssen, kommen die Gewebe Soltis 86 voll zur Wirkung. Sie gestatten eine verbesserte Aussicht und bieten visuellen Komfort, der in zahlreichen Anwendungen sehr geschätzt wird.

- hochreißfestes Trägergewebe aus Polyester, kunststoffbeschichtet
- ausgestattet mit UV-Absorber und fungizid ausgerüstet
- oberflächenbehandelt mit Acryllack und schmutzabweisender Ausrüstung
- witterungsbeständig (Regen, Hagel, Wind) und im Temperaturbereich von -30 °C bis $+80\text{ °C}$ einsetzbar
- thermischer Schutz – luftdurchlässig
- Gewicht: 380g/m^2
- Farbe nach Wahl laut Kollektion; Lichtdurchlassfaktor und Wärmeschutzfaktor können bei der Auswahl der Stofffarbe bestimmt werden.



Funk-, Wind-, Sonnensensor

+



Handsender
1 Kanal (Partio)

+



Funkmotor (230 V)



Diese Preis-Sets von VALETTA schaffen noch mehr Komfort – siehe Beispiel links.

Auf Motoren und Steuerungen von Sonnenschutz-Produkten bietet Somfy eine Material-Garantie von 5 Jahren ab Herstellungsdatum.



INSEKTENSCHUTZ

KEINE MÜCKE STICHT MEHR

So hübsch und nützlich so manche Insekten auch sind: Ihr Gift löst oft unterschiedliche Beschwerden aus. Diese könnten durch die Montage von Insektenschutzgittern ganz einfach verhindert werden.



Mehr Infos:
www.valetta.at/insektenschutz

Auf dem Markt gibt es jede Menge chemischer Mittel gegen die kleinen Quälgeister. Solche, die als Cremes und Sprays direkt auf die Haut oder auch auf die Kleidung aufgetragen werden, und solche, die in Räumen verdampfen. Alle diese „chemischen Keulen“ enthalten Mittel, die für Menschen und Haustiere schädlich sind.

ES MUSS NICHT IMMER CHEMISCH SEIN

Völlig sicher und preiswert sind hingegen vor dem Fenster angebrachte Insektenschutzrahmen. Im Gegensatz zu den „Spontanhelfern“ sind Insektenschutzgitter einfach immer da, sobald sie montiert sind. Und die Investition ist ebenfalls einmalig und daher gut kalkulierbar. Man muss also nie wieder daran denken und genießt dauerhaften Schutz ohne Nebenwirkungen! Insektenschutzgitter von VALETTA werden maßgefertigt und sind in den verschiedensten Varianten und in vielen RAL-Farben erhältlich.

TECHNISCHE DETAILS

Alle Insektenschutzoptionen werden nach Maß gefertigt und sind in vielen RAL-Farben und Sonderformen erhältlich. Und ab sofort gibt es den Schwenkrahmen mit Sprosse oder mit Griffleiste und den Schieberahmen mit Griffleiste oder ohne Griffleiste.

VARIANTEN

■ Klapprahmen oder Festrahmen

■ Schwenkrahmen

- **Montage:** Mit drei Scharnieren und Magnetverschlüssen kann der Rahmen direkt auf die Türe oder auf den Fensterstock montiert werden.
- **Ausführung:** Die Profile sind eloxiert und pulverbeschichtet.

■ Schieberahmen (1-teilig/2-teilig)

- **Montage:** Können direkt auf den Fensterstock montiert werden

■ Insektenschutzrollos, Typ ISR

- **Bedienung:** können von oben nach unten geführt werden. Ein Federlift-Motor ermöglicht ein kontrolliertes langsames und selbsttätiges Aufwickeln des Insektenschutzgitters.
- **Ausführung:** Seitliche Noppenführung sorgt für optimale Windsicherheit. Hochwertiges Alu und pulverbeschichtet, Innenrahmen ist rollengelagert und herausnehmbar.

■ PLUS Combi-Insekt (PCI)

- **Montage:** zum nachträglichen Einbau für jeden gängigen Rollladen. Der PCI wird auf der Rollladenschiene angebracht und zur Benutzung von unten nach oben gezogen.

■ Kellerschachtabdeckung

- Aluprofile mit rostfreiem Edeltalstahlgewebe, korrosionsfrei und witterungsbeständig

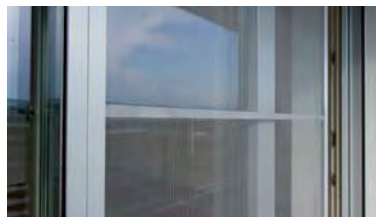

Schieberahmen (Option: mit Sprosse ohne Griffleiste)



Insektenschutz-Rollo



Noppenführung: Die seitliche Noppenführung sorgt für optimale Windsicherheit.



Klapp- oder Festrahmen



Schwenkrahmen



Schieberahmen



Insektenschutzrollos



Kellerschachtabdeckung

FARBENREICH, FORMENREICH

Als Festrahmen oder Klapprahmen integrieren sie sich harmonisch in das Erscheinungsbild ihres Umfelds. Schieberahmen können direkt auf den Fensterstock montiert werden. Der Innenrahmen ist oben rollengelagert, leichtgängig und herausnehmbar. Diese Option verfügt über eine hohe Verzugsstabilität und ist auch für Wintergärten einsetzbar.

Schwenkrahmen sind die Lösung für Balkon und Terrasse. Sie können direkt auf die Türe montiert werden. Durch die Magnete schließt sich der Rahmen quasi von selbst. Insektenschutzrollos sind durch den praktischen Auszug immer einsatzbereit. Wenn sie nicht gebraucht werden, verschwinden sie einfach in ihren Kassetten. Übrigens: Mit VALETTA Kellerschachtabdeckungen kommen weder Herbstlaub, noch Insekten, Mäuse oder Ratten in den Lichtschacht des Hauses. Eine Unterleiste mit Bürstendichtung bietet auch hier den zuverlässigen Abschluss.

FRAGEN AN DEN SPEZIALISTEN

Aus welchem Material besteht die Bespannung?

Die Standardbespannung für alle Varianten ist kunststoffummanteltes Fiberglasgewebe. Noch attraktiver und sicherer wird der Schutz mit einem Gewebe aus Aluminium oder Edelstahl. Letzteres eignet sich besonders gut für die Gastronomie!

Ich habe einige Rundbogenfenster in meinem Haus. Kann ich mich auch in diesen Räumen vor Insekten schützen?

Ja, denn die Schutzgitter können in vielen Sonderformen bestellt werden.

Allergien sind im Vormarsch. Bieten Sie hierfür eine Lösung?

Ja, denn niemand mag verstopfte Nasen und häufiges Niesen. Atmen Sie mit VALETTA frei durch – Tag und Nacht. Bespannen Sie in der Pollenflugzeit Ihr Insektenschutzgitter zusätzlich mit dem VALETTA-Pollenschutzvlies.

Muss ich mich gleich zu Beginn entscheiden, ob ich Insekten- und/oder Pollenschutz integrieren will?

Nein, Sie müssen lediglich bekanntgeben, ob Sie prinzipiell einen Insektenschutz und/oder Pollenschutz benötigen. Sie können diesen dann, wann auch immer Sie möchten, nachrüsten.



VALETTA Sonnenschutztechnik GmbH

Zentrale: Salzburger Straße 199, 4030 Linz

T: +43 (0) 732/38 80-0, F: +43 (0) 732/38 80-22

Schauraum Wien: Schönbrunner Straße 106, 1050 Wien

T: +43 (0) 1/66 77 888

Schauraum Salzburg: Sterneckerstraße 6, 5020 Salzburg

T: +43 (0) 662/876 48-0

office@valetta.at

QUALITÄT AUS ÖSTERREICH.

WWW.VALETTA.AT

ROLLLADEN | JALOUSIE | MARKISE | INSEKTENSCHUTZ | BESCHATTUNG | ROLLO | PLISSEE

Dieser Katalog wurde überreicht durch:

Hier bitte Dispolack freilassen